

PATRON MASCOTTE EN CUIR SWEETY

**DIMENSIONS DE LA MASCOTTE : HAUTEUR 26,5 CM | EPAISSEUR 7 CM |
LARGEUR 10 CM (22 CM AVEC LES BRAS)**

.....
Les pointillés autour de chaque pièce
représentent les 1 cm de couture.

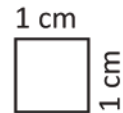

Les tirets représentent l'emplacement des pièces
à superposer.

Afin de savoir si votre impression est en
taille réelle, ce carré doit faire 1 cm.

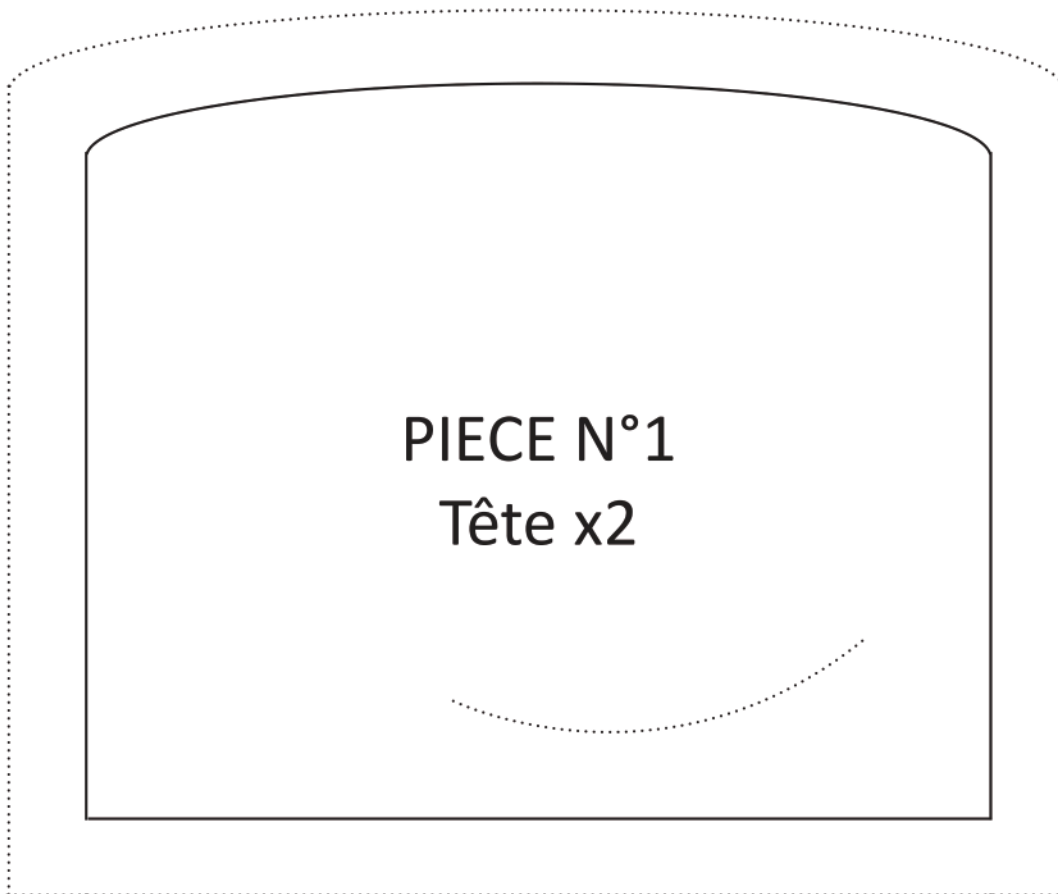

La bouche est à coudre uniquement sur la face avant de la mascotte.

©Deco Cuir

Mascotte en cuir Sweety

Usage privé uniquement.

Toute reproduction ou commercialisation du patron, même partielle, est
strictement interdite sans notre accord.

[cuir.com">www.decocuir.com](http://www.deco<span style=)

PIECE N°2
Corps x2

Petits trous de 2mm uniquement sur
le verso de la mascotte
(pour passer les lacets)

PIECE N°3
Pieds x2

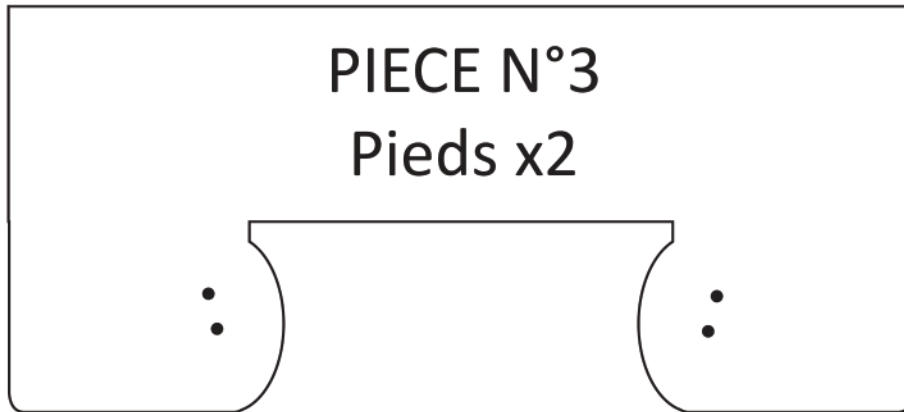

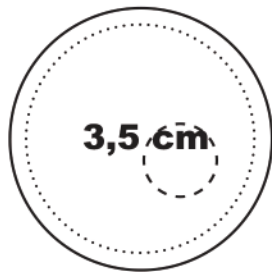
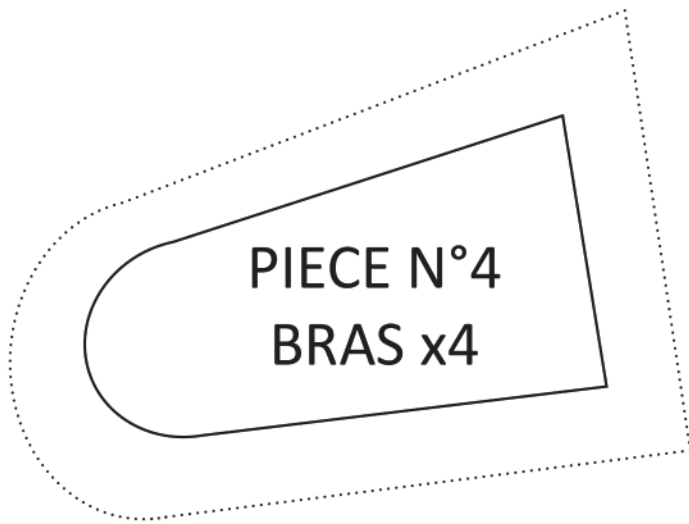

PIECE N°5
YEUX x2



1 cm

PIECE N°6
PUPILLE x2

PIECE N°7
BANDEAU AVANT x1

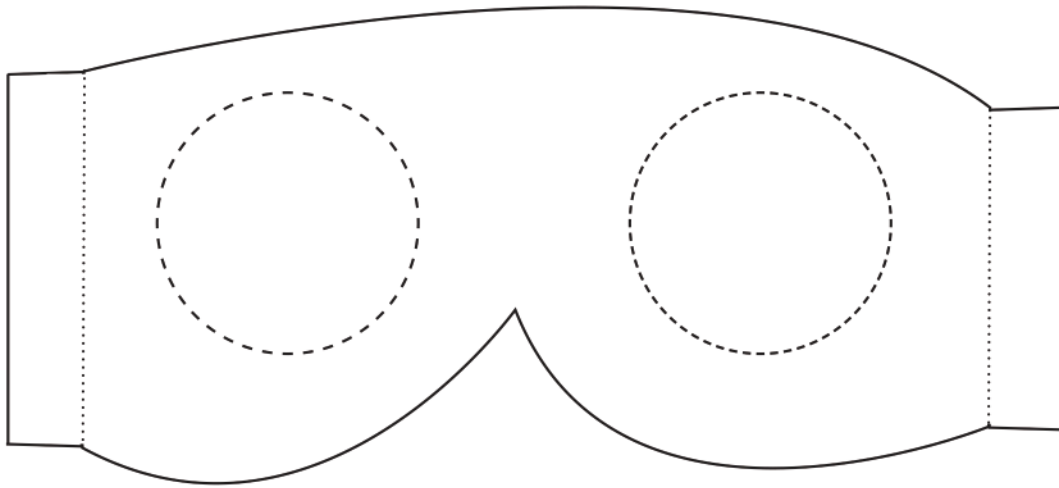

PIECE N°8
BANDEAU ARRIERE x1

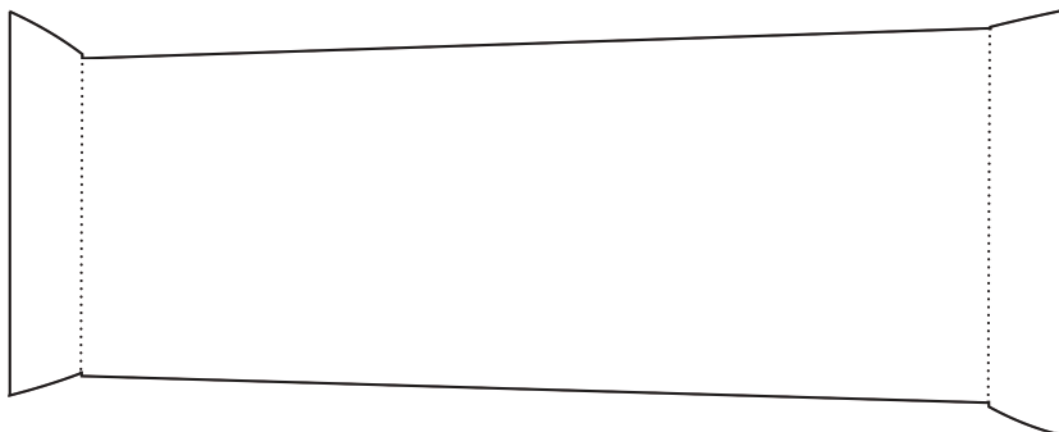



PIECE N°9
CAPE x2

PIECE N°10 - CEINTURE AVANT X1

DEVANT

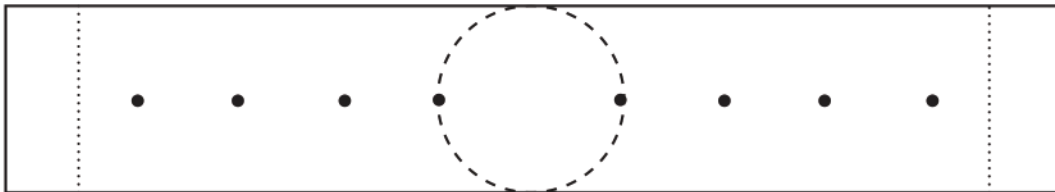

Petits trous de 2mm

PIECE N°11 - BLASON CEINTURE X1

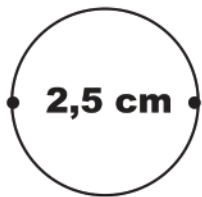

Petits trous de 2mm

PIECE N°12 - CEINTURE ARRIERE X1

DERRIERE

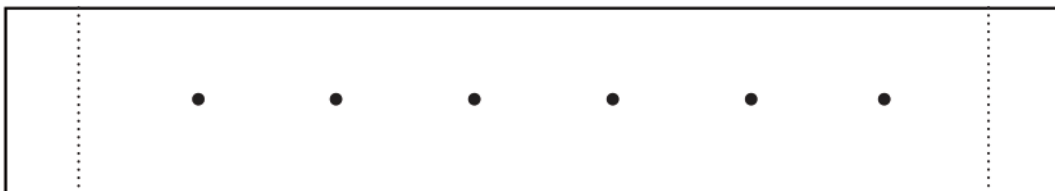

Petits trous de 2mm

PIECE N°13 - CHAPEAU (bourse de 14,5 cm)

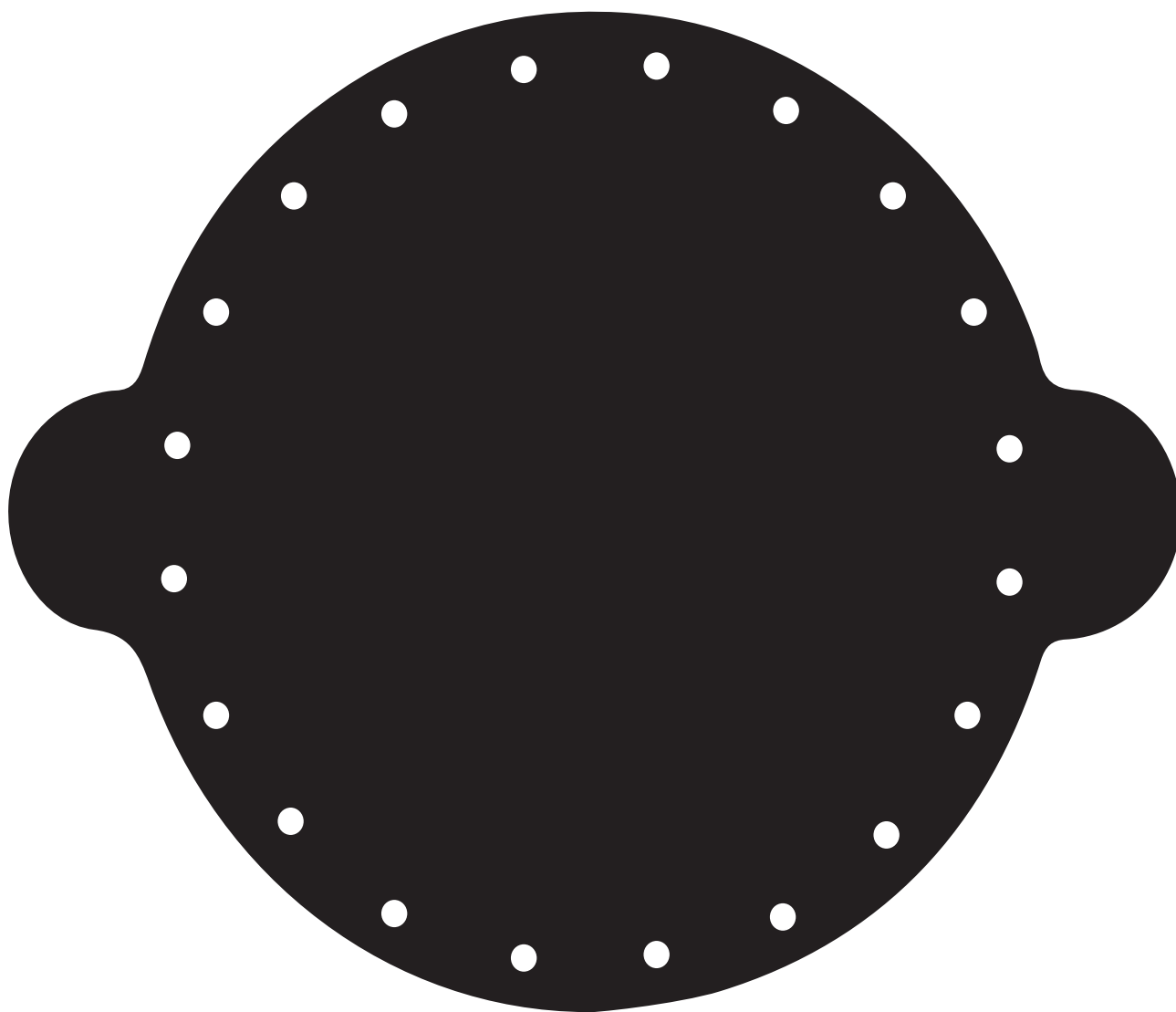

DEVANT DE LA MASCOTE AVEC ÉLÉMENTS SUPERPOSÉS

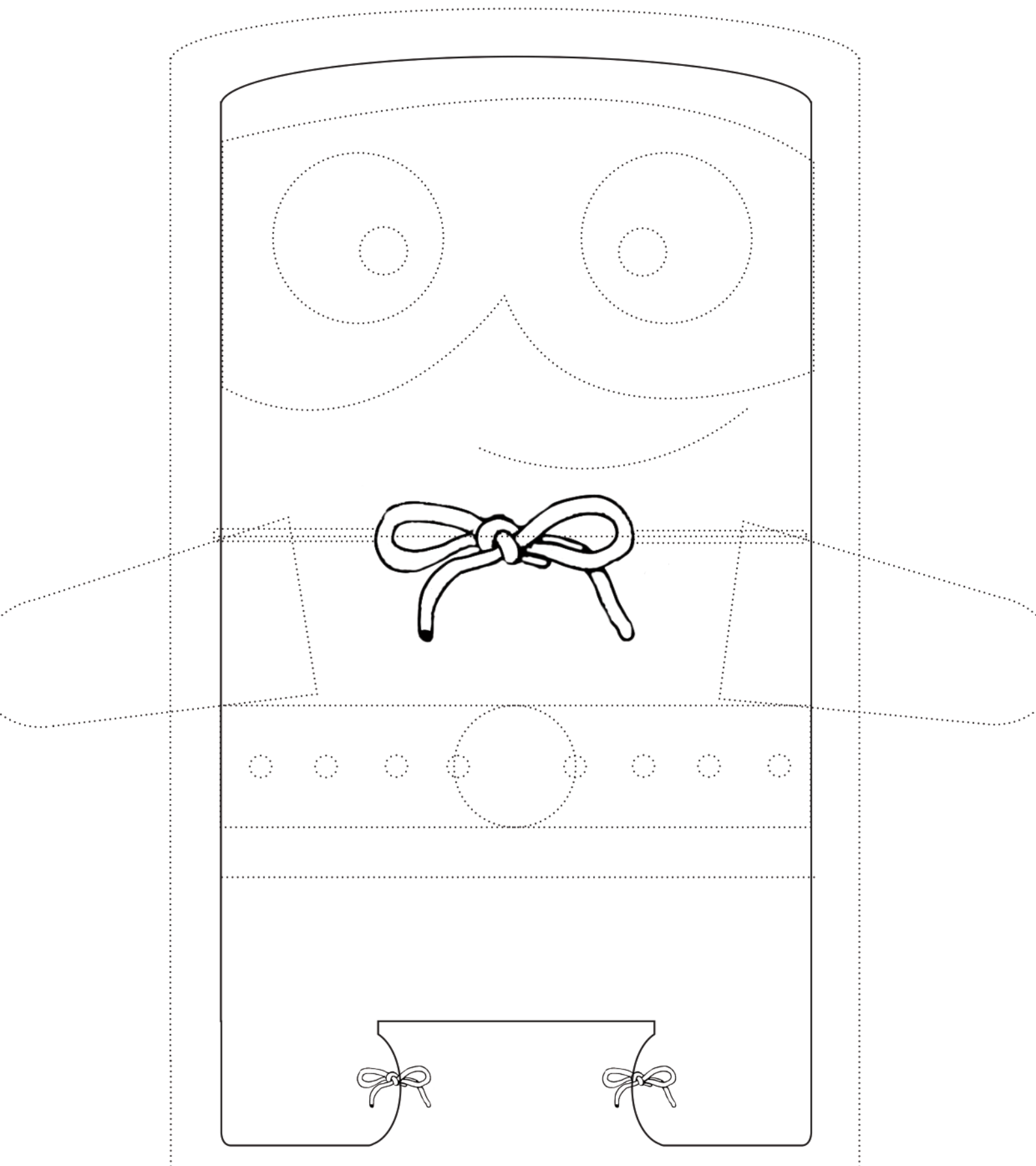

ARRIÈRE DE LA MASCOTE AVEC ÉLÉMENTS SUPERPOSÉS

